

Next

Ein Produkt der  
Rancilio Group

NEXT

YOUR NEXT  
COFFEE  
IS NOT  
THAT FAR



**EGRO**

DEUTSCH



# YOUR NEXT COFFEE IS NOT THAT FAR

---

Egro Next ist das neue Level für Kaffeevollautomaten. Ergonomisch, intuitiv - Egro Next hebt sich durch ein elegantes Design hervor, ist einfach zu benutzen und zu reinigen und produziert eine hohe Qualität für alle Arten von Kaffee, Milch oder Getränken auf Pulverbasis. Egro Next wird für Standorte mit einem durchschnittlichen täglichen Verbrauch von 300 Kaffeetassen empfohlen und wurde vor allem für Hotels, Büros, Fast Food Restaurants, Convenience Shops, Tankstellen, Cafés und Self Service-Lokale entwickelt. Der Automat ist in drei Versionen erhältlich: Pure Coffee, Quick Milk und NMS+.

PURE COFFEE  
& QUICK MILK

**x250**

TASSEN PRO TAG

NMS+

**x300**

TASSEN PRO TAG

# HIGHLIGHTS



## 1

### KAFFEE

---

#### Schweizer Kaffeetechnologie

Höchste Qualität bei jeder Tasse dank einer Brühgruppe aus Edelstahl mit Self-Adjusting Grinder Technologie und separaten Boilern für Kaffee und Dampf.

## 3

### BENUTZER-OBERFLÄCHE

---

#### 10" HD Touchscreen

Streichen, tippen und scrollen Sie mühelos durch das Menü. So einfach wie bei einem Smartphone, mit allen Präferenzen und Getränkeauswahlen immer zur Hand.

#### Easy Switch

Gestalten Sie verschiedene Menüs individuell und wechseln Sie einfach zwischen dem Self-Service Modus für das Frühstück und dem Barista Modus für das Mittag- oder Abendessen.

## 5

### ERGÄNZUNGEN

---

#### Volle Flexibilität für jedes Geschäft

Modulares Portfolio, Flexibilität, Ergänzungen, Kühlschränke, optionale Funktionen und Zahlungssysteme, um für jede Gelegenheit ein maßgeschneidertes Setup zu erstellen.

## 2

### INNOVATIVES MILCHSYSTEM

---

#### NMS+

Stellen Sie die Aufschäumstufe und die Milchttemperatur für jedes Getränk ein. Mit der Version NMS+ können Sie dank des CMF-Systems jedes Rezept mit kaltem Milchschaum individuell gestalten.

## 4

### DESIGN

---

#### Lange Lebensdauer

Die Edelstahl-Brühgruppe und hochwertige Komponenten bilden ein solides Design und garantieren eine hohe Leistung und Lebensdauer.

## 6

### REINIGUNG

---

#### Pflegeleicht

Tägliches Reinigungsprogramm und Spülzyklen.

# SCHWEIZER KAFFEE- TECHNOLOGIE



## EDELSTAHL BRÜHEINHEIT

Die Edelstahl-Brüheinheit ist mit zwei Brühkammern mit unterschiedlichem Volumen (18 g oder 22 g, Optional) erhältlich. Mit der größeren Version können Sie in einem einzigen Brühzyklus amerikanischen Kaffee zubereiten.

## FLACHE MÜHLEN AUS EDELSTAHL

Das hochpräzise Mühlen aus Edelstahl sorgt für eine gleichmäßige Partikelgröße bei der Zubereitung von hochwertigem Espresso.

# 54mm

MÜHLENDURCHMESSER

## GLEICHZEITIGE AUSGABE

Die beiden unabhängigen Boiler, einer für Kaffee und einer für Dampf, ermöglichen die gleichzeitige Ausgabe von Heißwasser und Kaffee.

# 0.5 l /16.9 oz

KAFFEEBOILER-VOLUMEN

# 1.9 l /64.2 oz

DAMPFBOILER-VOLUMEN

## E SELF-ADJUSTING GRINDER (SAG)

Das selbstregulierende Mahlwerk (SAG) kann alle Qualitätsveränderungen in der Tasse in Echtzeit korrigieren und sorgt so für gleichbleibenden Kaffee in jeder Tasse.

# 2x 1 kg/2.2 lb

VOLUMEN JE BOHNENBEHÄLTER

• Ego patentierte Technologie

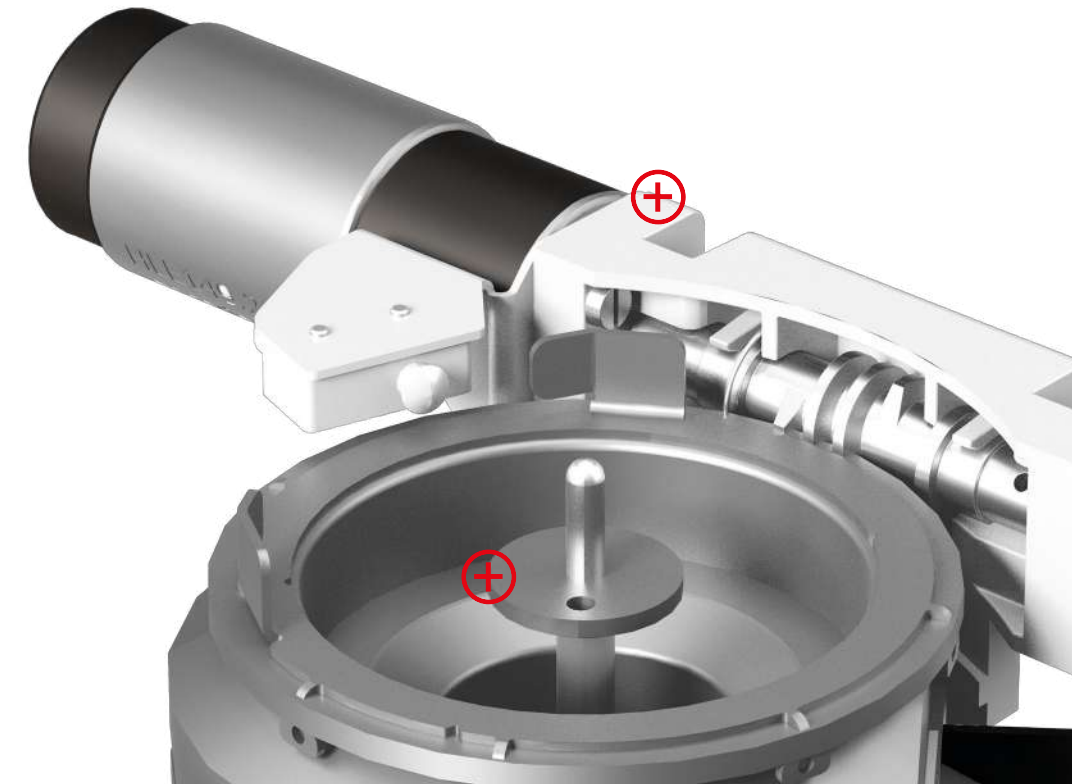

# MILCH-SYSTEME

Egro Next bietet zwei verschiedene Systeme für die automatische Zubereitung von Getränken mit frischer Milch: Quick Milk und NMS+.

## QUICK MILK

Quick Milk ist die richtige Wahl für alle, die keinen großen Arbeitsablauf zu bewältigen haben und ihren Kunden ein Menü mit den großen Kaffeeklassikern wie Cappuccino und Latte Macchiato anbieten möchten. Quick Milk ist ein intuitives Milchsystem, das einfach zu bedienen und zu warten ist. Das System Quick Milk kann mit dem MK4-Kühlschrank (4.5 Liter) oder dem FUM-Kühlschrank (4 Liter).

## LAKTOSEFREIE MILCH-OPTION (NUR BIR NEXT NMS+)\*

2 Milchsorten stehen Ihnen immer zur Verfügung, damit Sie gleichzeitig mit Sojamilch, Hafermilch oder Magermilch arbeiten können. Und dank des Systems, das jede Art von Verunreinigung verhindert, können Sie Ihren Kunden auch laktosefreie Milch anbieten und so für maximale Vielfalt bei absoluter Sicherheit sorgen.

## NMS+

NMS+ ist das fortschrittlichste Milchsystem von Egro, das insbesondere bei der Zubereitung von Milchcreme beste Ergebnisse in der Tasse garantiert. Für jede Getränkesorte bietet es die Möglichkeit, die Temperatur und den Aufschäumgrad der Milch einzustellen und zwischen zwei verschiedenen Frischmilchsorten zu wählen. NMS+ wurde für Standorte konzipiert, die eine hohe Produktivität erfordern. Das System bietet dazu ein fortschrittlicheres Reinigungssystem, das höchste Effizienz- und Hygienestandards gewährleistet. Das NMS+ System erfordert die Installation des MK6-Kühlschranks (6,l), des FUM-Kühlschranks (4 l) oder eines externen Pumpenmoduls (SMPU) für Kühlschränke unter der Theke.

## KALTER MILCHSCHAUM (CMF)

Das CMF-System (optional) ist die Lösung, um automatisch kalten Milchschaum für jedes Getränk zuzubereiten, indem drei verschiedene Aufschäumgrade über die Benutzeroberfläche ausgewählt werden können. CMF kann nur für das NMS+ Milchsystem konfiguriert werden.

Kühlschrank MK6 mit Milchsystem für laktosefreie Milch

3.5 l

MILCHBEHÄLTER

1.75 l

BEHÄLTER FÜR LAKTOSEFREIE MILCH

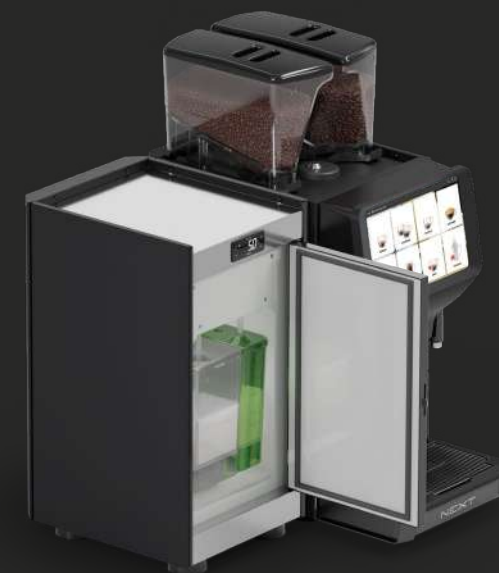

Kühlschrank FUM mit Milchsystem für laktosefreie Milch

2.5 l

MILCHBEHÄLTER

1.25 l

BEHÄLTER FÜR LAKTOSEFREIE MILCH



\* Milchsystem für laktosefreie Milch: < 1g Laktose pro 1000 g des trinkfertigen Produkts

# KÜHLSCHRÄNKE



MK6 KÜHLSCHRÄNK (6 l)

## MK6 KÜHLSCHRÄNK

6-Liter-Kühlschrank mit Display, Füllstandssensor und integriertem Pumpenmodul. Auf Wunsch ist der Kühlschrank Next auch mit dem CMF-System für kalten Milchschaum oder mit dem System für laktosefreie Milch erhältlich. Er kann auch mit einem oder zwei Milchbehältern bestellt werden. Mit den SMPU-Pumpenmodulen kann der Kühlschrank MK6 auch unter der Theke installiert werden, um so Platz auf der Arbeitsplatte zu schaffen.

## FUM KÜHLSCHRANK

4-Liter-Kühlschrank mit Pumpenmodul und Füllstandssensor, der unter dem Hauptgerät platziert werden kann, um die Arbeitsfläche zu optimieren. Ist auch in einer Version mit zwei Milchbehältern und dem „laktosefreien MilchsysteM“ erhältlich.

## E SMPU

Für die Version NMS+ ist eine breite Palette von Pumpenmodulen erhältlich, um die Kühlschränke unter der Theke zu installieren.

- Egro patentierte Technologie

## MK4 KÜHLSCHRÄNK

Der kompakte 4,5 Liter-Kühlschrank MK4 ist perfekt für Räume mit kleinem Thekenbereich und einer Vorliebe für frische Milchgetränke. Er ist eine praktische Lösung mit einem einzigen abnehmbaren Milchbehälter. Dieser Kühlschrank ist einfach zu installieren und ermöglicht Ihnen über das praktische Mini-Display an der Vorderseite eine mühelose Anpassung der Temperatureinstellungen.



MK4 KÜHLSCHRÄNK (4.5 l)

# WASSER UND DAMPF



## + WASSER

### TEE UND AUFGÜSSE

Verschiedene programmierbare Wassertemperaturen und Dosierungen für Tee und andere Aufgüsse vor.

### WASSERLANZE

Die separate Wasserlanze ist ausziehbar, um allen Bedürfnissen des Bedieners gerecht zu werden. So kann während der Kaffeezubereitung Wasser abgegeben werden.

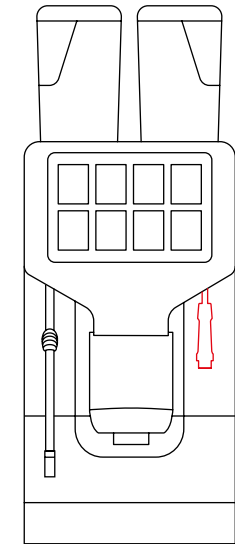

## + DAMPF

### iSTEAM

Die iSteam-Dampflanze (optional) dient zum automatischen Erhitzen und Aufschäumen von Milch, wobei die Konsistenz des Milchschaums (6 Stufen) und die Temperatur der Milch über die Benutzeroberfläche eingestellt werden können. Für eine noch bessere Dampfleistung, nur für die Pure Coffee Version, ist auch iSteam Plus erhältlich.

### COOL TOUCH DAMPFLANZE

Cool Touch Dampflanze für eine sichere und komfortable Handhabung.

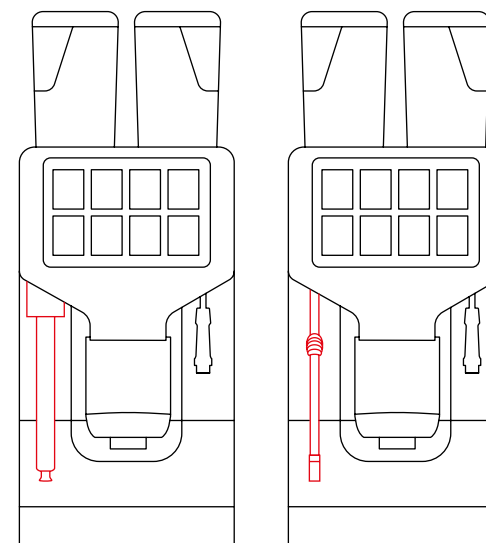

# SMART OBERFLÄCHE

## EINFACHE REZEPTE

Mithilfe der Schritt-für-Schritt-Anleitung der Maschine können Sie jedes beliebige Rezept mit nur wenigen Fingertipps zubereiten. Der Benutzer kann eine Mischung oder einen Single Origin-Kaffee auswählen, die gewünschte Kaffeestärke wählen, die Vorbrühzeit einstellen und Milch oder seine bevorzugten Instantprodukte hinzufügen.

## MULTI-DRINK

Mithilfe der Multi-Drink-Funktion können verschiedenen Größen demselben Getränk zugeordnet werden.

## TOUCHSCREEN OBERFLÄCHE

Zugang, Auswahl und Anpassung der Einstellungen so einfach wie auf Ihrem Smartphone - dank der intuitiven 10-Zoll-HD-Touchscreen-Oberfläche.

# x10

MENÜ IN ZEHN  
SPRACHEN VERFÜGBAR



## EASY SWITCH

Gestalten Sie verschiedene Menüs individuell und wechseln Sie schnell zwischen ihnen hin und her, um für jede Situation immer die perfekten Einstellungen zu haben.

## DREI ZUGANGSEBENEN

Egoro Next hat drei spezielle Menüs, um Baristas, Managern und Technikern die beste Benutzerführung zu bieten.

## SCHNELLER NEUSTART

Beim Start überspringt die Maschine den normalen Spülzyklus des Kaffeekreislaufs und ist sofort betriebsbereit, wenn die Temperatur im Kaffeeessel noch über einem bestimmten Sollwert liegt.

## QUEUE MODUS

Die angewählten Produkte werden in einer Warteschleife positioniert. Die Liste kann jederzeit aktualisiert werden, indem die Reihenfolge der Getränke geändert, Bestellungen storniert oder neue hinzugefügt werden.

## MULTIMEDIA

Bilder oder Werbevideos können hochgeladen und während der Ausgabe gezeigt werden.

## iBUTTON

Der iButton liefert zusätzliche Informationen zum ausgewählten Produkt, wie z.B. Nährwert und Ursprung des Kaffees.

## ZÄHLER

Es stehen Zähler zur Verfügung, um die Anzahl der ausgegebenen Getränke, die realisierten Einnahmen und die Reinigungseinstellungen anzuzeigen.

## SELF-SERVICE MODUS

Die Kunden können ohne Unterstützung des Personals jeweils ein Getränk selbst zubereiten.

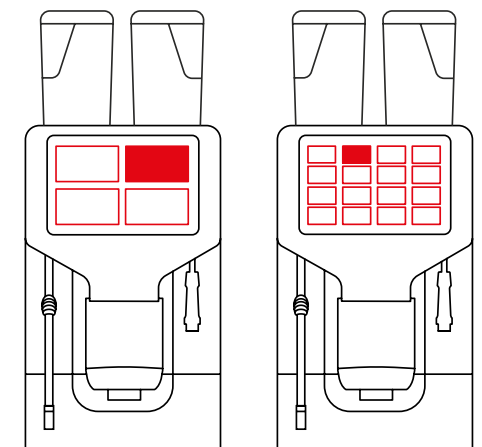

# DESIGN UND ERGONOMIE

Mit seiner polierten Edelstahloberfläche ist Egro Next eine ergonomische Maschine mit einem eleganten und funktionellen Design, mit klaren, weichen Linien und einer kratzfesten Oberfläche. Der Aluminiumrahmen des Displays entspricht dem modernen Look der Kaffeemaschine.

## PLATZSPARENDES DESIGN

### 30cm / 12in

BREITE DER HAUPT EINHEIT

## LED-LEUCHTEN

Maximaler Sehkomfort durch LED-Leuchten im Arbeitsbereich.



## EDELSTAHLGITTER

In der Self-Service-Version: Das Edelmetallgitter ist einfach zu entfernen und zu reinigen und verfügt über zwei verschiedene Tassenpositionen, um sicherzustellen, dass jede Art von Tasse immer richtig unter dem Bräuslauf platziert wird.

## FARBE

Farbe für das Hauptgerät, die Kühlschränke und alle Zusatzgeräte verfügbar:

● SCHWARZ

## AUTOMATISCHER AUSLAUF

Der Automatic Spout passt die Höhe der Tasse an das gewählte Getränk an. Er ist zur Reinigung leicht abnehmbar.

# ERGÄNZUNGEN

## VORTEILE

Erweitern Sie das Potenzial Ihres Egro Next mit Add-Ons



EGRO NEXT NMS+

- + NEXT KÜHLSCHRANK
- + PULVERMODUL
- + TASSENWÄRMER

## PULVER-MODUL

Bieten Sie Ihren Kunden neue Möglichkeiten, indem Sie ein externes Pulvermodul einrichten: Wählen Sie Zutaten, die automatisch gemischt, zubereitet und dosiert werden sollen.

**2x 1.8 l**

PULVERBEHÄLTERVOLUMEN

## TASSENWÄRMER

Externer Tassenwärmer mit einstellbarer Temperatur und drei beheizbaren Tablaren.

## ZAHLUNGS-SYSTEME

Genießen Sie höchste Flexibilität mit einer Reihe von Standard- und optionalen Zahlungssystemen.

## GUM

Externer Behälter für Kaffeesatz (unter der Maschine)

**750 g**  
**/1.6 lb**

INHALT KAFFEESATZBEHÄLTER



# NEXT X2 NMS+

Next X2 NMS+ ist eine spezielle Konfiguration, die zwei Next NMS+ und einen mittig positionierten MK6-Kühlschrank umfasst. Sie ist die ideale Lösung für alle Standorte, die ein hohes Leistungsniveau erfordern und zu verschiedenen Tageszeiten Spitzenbelastungen bewältigen müssen.

## EMPFOHLENE TAGESLEISTUNG

NEXT X2 NMS+

# x600

TASSEN PRO TAG



WEITERE KONFIGURATIONEN

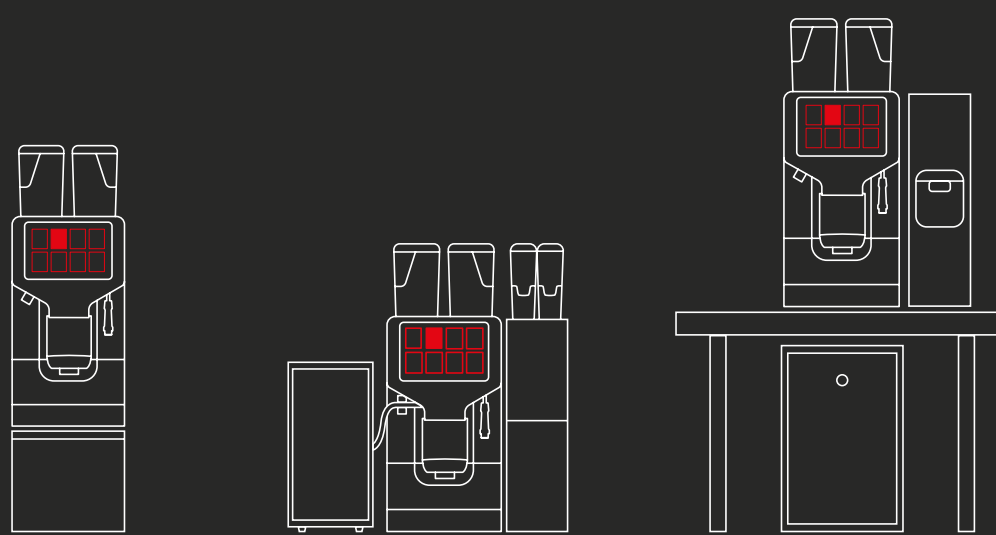
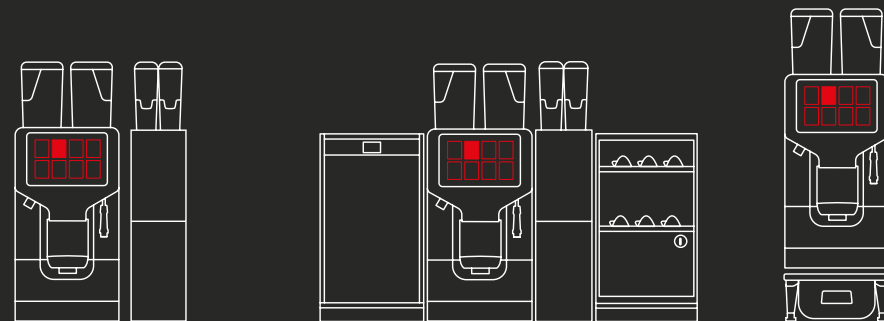

# REINIGUNG UND WARTUNG



## REINIGUNG

### REINIGUNG

Durch die schnelle und einfache Reinigung können hohe Gesundheits- und Hygienestandards eingehalten werden.

### SPÜLZYKLUS

Nach der letzten Getränkeabgabe startet zu einem voreingestellten Zeitpunkt automatisch ein Spülzyklus.



## WARTUNG

### LEICHTER ZUGANG ZU ALLEN KOMPONENTEN

Das bequeme Öffnen der Frontplatte und der schnelle Zugriff auf die wichtigsten internen Komponenten erleichtern einfache Wartungsarbeiten.



### DURA BREW

Dura Brew ist ein hermetisches Verschlussystem, das die Wartungseingriffe und demzufolge auch die Gesamtkosten reduziert.

- Egro patentierte Technologie

### USB ANSCHLUSS

Next verfügt über einen USB-Anschluss zur Übertragung technischer Daten und zum Hochladen von Bildern und Videos.

# NEXT: TECHNISCHE DATEN

## ABMESSUNGEN

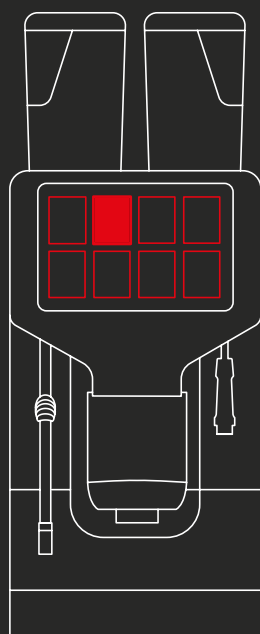

300 mm / 11.8 in

770 mm / 30.3 in

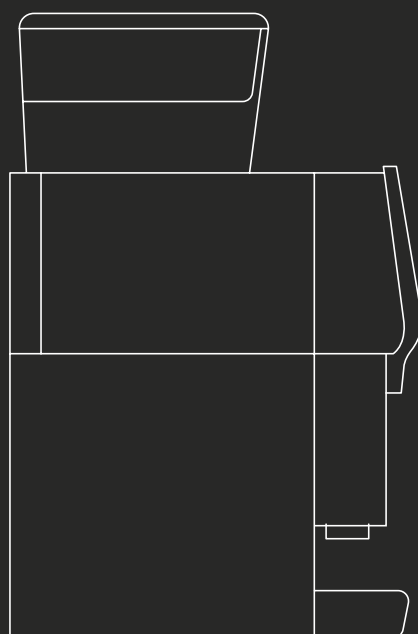

575 mm / 22.6 in

## HAUPT-EINHEIT: TECHNISCHE DATEN

### B x T x H

300 x 575 x 770 mm

11.8 x 22.6 x 30.3 in

### GEWICHT

57 kg / 125.7 lb

### STROMVERSORGUNG

220-240 V3~, 50-60 Hz (6.0 kW)

220-240 V3~, 50-60 Hz (5.5 kW)

380-415 V2N~, 50-60 Hz (6.0 kW)

380-415 V2N~, 50-60 Hz (5.5 kW)

220-240 V~, 50-60 Hz (6.0 kW)

220-240 V~, 50-60 Hz (5.5 kW)

220-240 V~, 50-60 Hz (3.6 kW)

220-240 V~, 50-60 Hz (3.1 kW)

208/220-240 V2ph~, 60 Hz (5/6 kW)

208/220-240 V2ph~, 60 Hz (2/3 kW)

### WASSERANSCHLUSS

Festwasseranschluss

SCHALLDRUCKPEGEL IM BETRIEB

< 70 db

## BEDIENFELD

TOUCH

10" HD Touchscreen

## FARBE

● SCHWARZ

## EMPFOHLENE TAGESLEISTUNG\*

NEXT PURE COFFEE

NEXT QUICK MILK

NEXT NMS+

x250

x250

x300

TASSEN PRO TAG

TASSEN PRO TAG

TASSEN PRO TAG

\* Weitere Informationen über die Lieferkapazität und den Energieverbrauch von Egro-Kaffeemaschinen finden Sie unter: <https://www.grosskuechen.cert.hki-online.de/en>

# NEXT

## NEXT PURE COFFEE

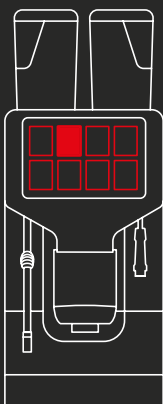

## NEXT QUICK MILK

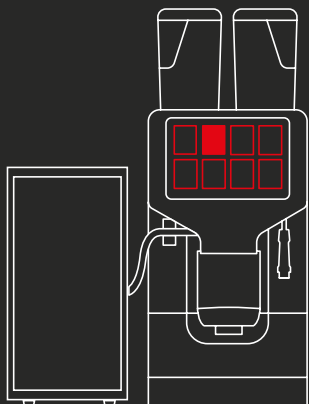

## NEXT NMS+

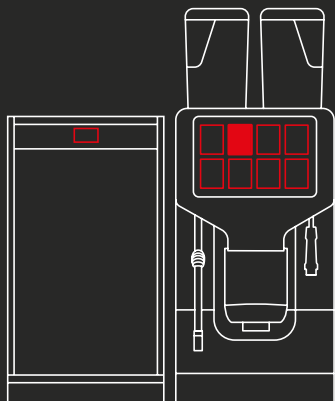

## NEXT X2 NMS+

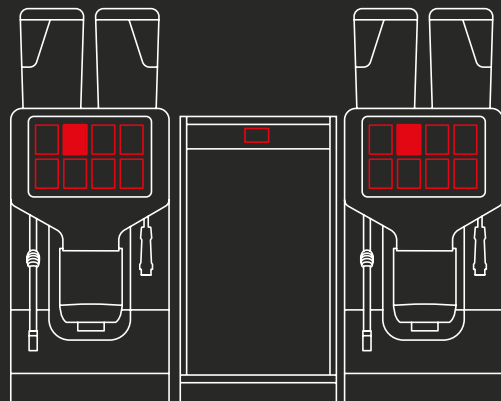

## HAUPTMERKMALE

|   | PURE COFFEE | QUICK MILK | NMS+ | X2 NMS+* |
|---|-------------|------------|------|----------|
| <b>KAFFEE</b>                                     |             |            |      |          |
| 1 Selbstregulierendes Mahlwerk (SAG)              | ●           | ●          | ●    | ●        |
| Zweites selbstregulierendes Mahlwerk (SAG)        | ●           | ●          | ●    | ●        |
| 18-g Brühkammer                                   | ●           | ●          | ●    | ●        |
| 22-g Brühkammer (BC22)                            | ●           | ●          | ●    | ●        |
| Heisswasser-Bypass (1 Tasse Americano)            | ●           | ●          | ●    | ●        |
| Heisswasser-Bypass (2 Tassen Kaffee Lungo)        | ●           | ●          | ●    | ●        |
| <b>HEISSWASSER</b>                                |             |            |      |          |
| Zentraler Heisswasserauslauf                      | ●           | ●          | ●    | ●        |
| Heisswasserauslauf auf der Rechten Seite          | ●           | ●          | ●    | ●        |
| <b>DAMPF</b>                                      |             |            |      |          |
| Cool Touch Dampflanze                             | ●           | ●          | ●    | ●        |
| Automatische Dampflanze (iSteam)                  | ●           | ●          | ●    | ●        |
| Automatische Dampflanze - 3 Ventile (iSteam Plus) | ●           | —          | —    | —        |
| <b>MILCHSYSTEME</b>                               |             |            |      |          |
| Quick Milk  | —           | ●          | —    | —        |
| NMS+  | —           | —          | ●    | ●        |
| NMS+ mit Kaltem Milchschaum (CMF)                 | —           | —          | ●    | —        |
| 2 Arten von Milch                                 | —           | —          | ●    | ●        |
| Laktosefreies Milchsystem                         | —           | —          | ●    | —        |
| <b>KÜHLSCHRÄNKE</b>                               |             |            |      |          |
| MK6 Kühlschrank                                   | —           | —          | ●    | ●        |
| MK4 Kühlschrank                                   | —           | ●          | —    | —        |
| FUM Kühlschrank                                   | —           | ●          | ●    | —        |
| Pumpenmodule (SMPU)                               | —           | —          | ●    | ●        |
| <b>ZUSÄTZLICHE FUNKTIONEN</b>                     |             |            |      |          |
| Automatischer Auslauf (Automatic Spout)           | ●           | —          | ●    | ●        |
| Satzabwurf für Kaffeesatz unter Theke             | ●           | ●          | ●    | ●        |
| Schlösser-Set                                     | ●           | ●          | ●    | ●        |
| Option Self (Set mit Schlössern, Tassenanschlag)  | ●           | ●          | ●    | ●        |
| Zahlungssystem                                    | ●           | ●          | ●    | ●        |
| Kitchen Connect (Telemetriesystem)                | ●           | ●          | ●    | ●        |
| <b>ADD-ONS</b>                                    |             |            |      |          |
| Pulvermodul                                       | ●           | ●          | ●    | ●        |
| Tassenwärmer                                      | ●           | ●          | ●    | ●        |
| GUM   | ●           | ●          | ●    | ●        |

Standard ● Optional ● Nicht Verfügbar —

\* pro Maschine 2/7

# ERWEITERUNGEN: TECHNISCHE DATEN

## MK6 KÜHLSCHRANK

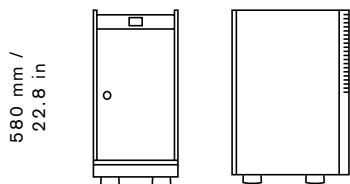

580 mm /  
22.8 in

300 mm /  
11.8 in

365 mm /  
14.4 in

FARBE

● SCHWARZ

B × T × H

300 × 365 × 580 mm  
11.8 × 14.4 × 22.8 in

GEWICHT

29 kg / 63.9 lb

STROMVERSORGUNG

220–240 V, 50–60 Hz, 0.25 A  
110–120 V, 60 Hz, 0.77 A  
Japan: 100 V, 50–60 Hz, 0.7 A

VOLUMEN MILCHBEHÄLTER (1 MILCHSORTE)

6 l / 1.58 gal US / 1.32 gal UK

VOLUMEN MILCHBEHÄLTER (2 MILCHSORTEN)

2x 3 l / 0.79 gal US / 0,66 gal UK

MILCHNIVEAUSENSOR

Enthalten

KÜHLMITTEL

R600a 14g

## MK4 KÜHLSCHRANK

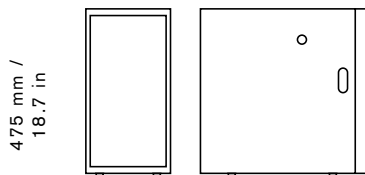

475 mm /  
18.7 in

240 mm /  
9.4 in

450 mm /  
17.7 in

FARBE

● SCHWARZ

B × T × H

240 x 450x 475 mm  
9.4 x 17.7 x 18.7 in

GEWICHT

9 kg / 19.8 lb

STROMVERSORGUNG

220–240 V~, 50–60 Hz, 0.5 A

VOLUMEN MILCHBEHÄLTER

4.5 l / 1.19 gal US

## FUM KÜHLSCHRANK

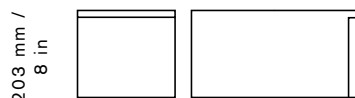

203 mm /  
8 in

315 mm /  
12.4 in

600 mm /  
23.6 in

FARBE

● SCHWARZ

B × T × H

315 × 600 × 203 mm  
12.4 × 23.6 × 8 in

GEWICHT

18.5 kg / 40.8 lb

STROMVERSORGUNG

220 – 240 V~, 50 Hz, 0.8 A  
220 V~, 60 Hz, 0.9 A  
115 V ~, 60 Hz, 1.3 A

VOLUMEN MILCHBEHÄLTER

4 l

KÜHLMITTEL

R600a 16g (220-240 V) R134a 40g (115 V)

## PULVERMODUL

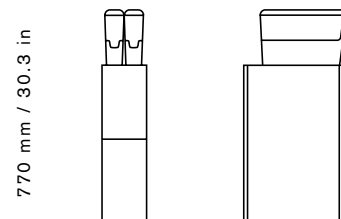

770 mm / 30.3 in

160 mm /  
6.3 in

378 mm /  
14.9 in

## TASSENWÄRMER

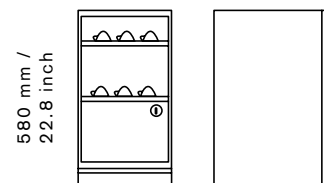

580 mm /  
22.8 in

300 mm /  
11.8 in

365 mm /  
14.4 in

## ZAHLUNGSSYSTEME

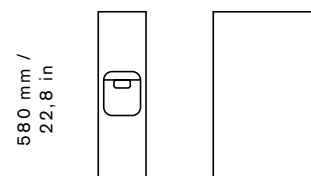

580 mm /  
22.8 in

150 mm /  
5.9 in

365 mm /  
14.4 in

## GUM



136 mm /  
5.5 in

300 mm /  
11.8 in

365 mm /  
14.4 in

B × T × H

160 × 378 × 770 mm  
6.3 × 14.9 × 30.3 in

GEWICHT

13 kg / 28.1lb

STROMVERSORGUNG

220–240 V~, 50–60 Hz  
120 V~, 60 Hz

NENNLEISTUNG

0.1 kW

PULVERBEHÄLTERVOLUMEN

2x 1.8 l

FARBE

● SCHWARZ

B × T × H

300×365×580 mm  
11.8×14.4×22.8 inch

GEWICHT

14 kg / 30.1lb

STROMVERSORGUNG

220–240 V~, 50 Hz

NENNLEISTUNG

420 W

FARBE

● SCHWARZ

B × T × H

150 × 365 × 580 mm  
5.9 × 14.4 × 22.8 in

STROMVERSORGUNG

24 V aus der Kaffeemaschine

FARBE

● SCHWARZ

B × T × H

300 × 365 × 136 mm  
11.8 × 14.4 × 5.5in

INHALT KAFFEESATZBEHÄLTER

750 g

STROMVERSORGUNG

24 V aus der Kaffeemaschine

FARBE

● GRAU

# KITCHENCONNECT

Empower your coffee business with smart data

Kitchen Connect ist eine erstklassige cloudbasierte IoT-Lösung für Egro-Kaffeemaschinen, mit der alle wertvollen Daten, die von einer einzelnen Maschine oder einer ganzen Flotte erzeugt werden, gesammelt und einfach analysiert werden können. Mit fortschrittlicher Telemetrie vereint Kitchen Connect Berichterstattung, Anlagenmanagement, Menüsteuerung, Qualitätsüberwachung und Serviceunterstützung in einem leistungsstarken und vollständig anpassbaren Dashboard mit Widgets, Karten und Diagrammen.

Kitchen Connect verwandelt Komplexität in Chancen und bietet Betreibern die Werkzeuge, um einen besseren Service zu bieten und Abläufe zu optimieren. Mit Kitchen Connect wird jeder Schritt Ihres Kaffee-Geschäfts intelligenter, schneller und effektiver. Kitchen Connect ist skalierbar und anpassungsfähig und wächst mit Ihrem Unternehmen – für einen Unterschied, den Sie jeden Tag wirklich messen können.

## + HAUPTVORTEILE



### BENUTZERFREUNDLICHES DASHBOARD

Passen Sie Ihre Seite mit Widgets, Diagrammen und Karten an.



### ECHTZEITÜBERWACHUNG

Behalten Sie die Kontrolle über Ihre Kaffeemaschinen.



### REMOTE-UPDATES

Rezepte und Bildschirminhalte aktualisieren.



### GRENZENLOSE FLEXIBILITÄT

Offene Cloud-Architektur und skalierbares API-Ökosystem.



### INTELLIGENTER TECHNISCHER SUPPORT

Probleme schneller lösen und Ausfallzeiten reduzieren.



### DATENSICHERHEIT

Schützen Sie Ihre Daten mit zertifizierter Cloud-Infrastruktur.

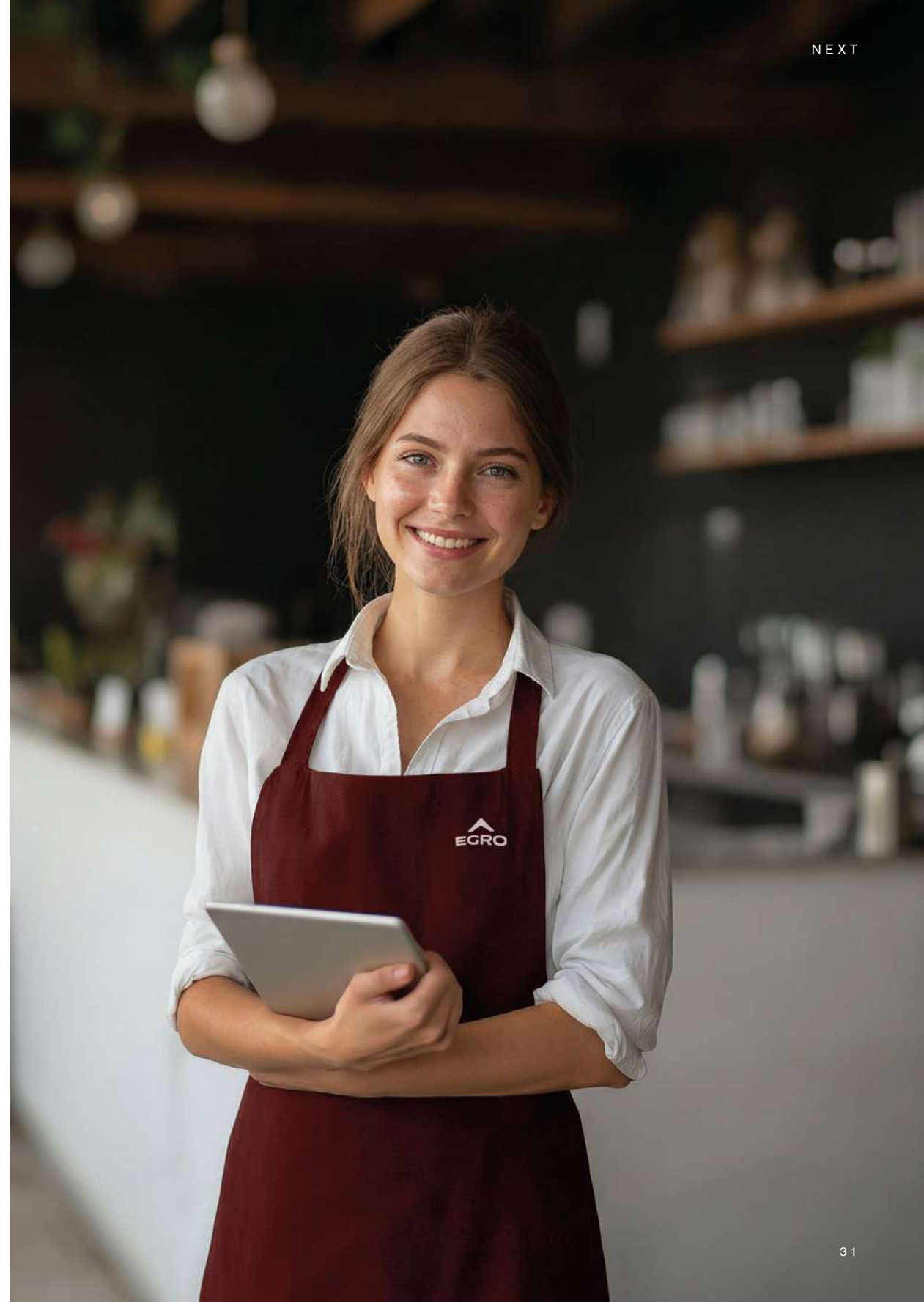



[egrocoffee.com](http://egrocoffee.com)



an Ali Group company



The Spirit of Excellence